



*Çay Makinesi
Kullanma Kılavuzu*

K 3286



Lütfen önce bu kılavuzu okuyun!

Değerli Müşterimiz,

Arçelik ürününü tercih ettiğiniz için teşekkür ederiz. Yüksek kalite ve teknoloji ile üretilmiş olan ürününüzün size en iyi verimi sunmasını istiyoruz. Bunun için, bu kılavuzun tamamını ve verilen diğer belgeleri ürünü kullanmadan önce dikkatle okuyun ve bir başvuru kaynağı olarak saklayın. Ürünü başka birisine vererseniz, kullanma kılavuzunu da birlikte verin. Kullanma kılavuzunda belirtilen tüm bilgi ve uyarıları dikkate alarak talimatlara uyun.

Sembollerin anlamları

Bu kullanma kılavuzunun çeşitli kısımlarında aşağıdaki semboller kullanılmıştır:



Cihazın kullanımıyla ilgili önemli bilgiler ve faydalı tavsiyeler.



Can ve mal güvenliğiyle ilgili tehlikeli durumlar konusunda uyarılar.



Sıcak yüzeylerle ilgili uyarı.

Bu ürün, çevreye saygılı modern tesislerde  doğaya zarar vermeden üretilmiştir.

AEEE Yönetmeliğine uygundur.



PCB içermez.

İÇİNDEKİLER

1 Önemli güvenlik ve çevre talimatları 4-7

- 1.1 Genel güvenlik 4
- 1.2 AEEE yönetmeliğine uyum ve atık ürünün elden çıkarılması 7
- 1.3 Pil için uyarı 7
- 1.4 Ambalaj bilgisi 7

2 Çay makineniz 8

- 2.1 Genel bakış 8
- 2.1.1 Kontroller ve parçalar 8
- 2.1.2 Teknik veriler 8

3 Kullanım 9-15

- 3.1 İlk kullanım 9
- 3.2 Çay hazırlama ve su ısıtma 9
- 3.3 Saatin ayarlanması 11
- 3.3.1 Zaman ayarlı çay demleme 11
- 3.4 Pil değiştirme 12
- 3.5 Su ısıtma programı 14
- 3.6 İpucu ve öneriler 15
- 3.7 Enerji tasarrufu için yapılması gerekenler 15

4 Temizlik ve bakım 16-17

- 4.1 Temizlik 16
- 4.2 Bakım 16
- 4.3 Kireç çözme 17
- 4.4 Saklama 17

5 Tüketici hizmetleri 18

01M-8939011100-0515-01

1 Önemli güvenlik ve çevre talimatları

Bu bölümde, yaralanma ya da maddi hasar tehlikelerini önlemeye yardımcı olacak güvenlik talimatları yer almaktadır.

Bu talimatlara uyulmaması halinde her türlü garanti geçersiz hale gelir.

1.1 Genel güvenlik

- Bu cihaz, uluslararası güvenlik standartlarına uygundur.
- Cihaz, 8 yaş ve üzeri çocuklar ve fiziksel, algısal ve zihinsel yetenekleri azalmış veya tecrübe ve bilgi eksikliği olan kişiler tarafından gözetim altında veya cihazın güvenli bir şekilde kullanımına ve karşılaşılan ilgili tehlikelerin anlaşılmasına dair talimat verilirse kullanılabilir. Çocuklar cihazla oynamamalıdır.
- Cihazı ve elektrik kablosunu, 8 yaşından küçük çocukların ulaşamayacağı bir yerde muhafaza edin.
- Temizlik ve kullanıcı bakım işlemleri, başlarında bir büyük olmadığı sürece çocuklar tarafından yapılmamalıdır.
- Elektrik kablosu veya cihaz hasarlıysa kullanmayın. Yetkili servise başvurun.

1 Önemli güvenlik ve çevre talimatları

- Şebeke güç kaynağınız cihazın tip etiketinde belirtilen bilgilere uygun olmalıdır.
- Cihazın, beyan artık çalışma akımınının 30 mA aşmayan bir artık akım cihazı (RCD) üzerinden beslenmesi gerekir.
- Cihazı topraklı prizde kullanın.
- Cihazı uzatma kablosuyla kullanmayın.
- Elektrik kablosunun hasar görmesini önlemek için sıkışmasını, kıvrılmasını veya keskin kenarlara sürtünmesini engelleyin.
- Ellerinizi nemli veya ıslakken cihaza veya fişine dokunmayın.
- Cihaz, sadece ev ve benzeri kullanım yerlerinde kullanılmak üzere tasarlanmıştır, profesyonel kullanım için uygun değildir.
- Cihaz çay hazırlamak ve su ısıtmak üzere tasarlanmıştır.
- Cihazı maksimum çizgisinin üzerinde doldurmayın. Kaynayan su dışarı sıçrayabilir.
- Cihazı minimum çizgisinin altında doldurmayın.
- Su kaynarken cihazın kapağını açmayın.

1 Önemli güvenlik ve çevre talimatları

- Cihazın kapağını, sıcak buhar üzerinize gelmeyecek şekilde konumlandırın.
- Cihazı cam demlik ile birlikte kullanın.
- Demleme sırasında demlik kapağını açmayın.
- Cihazın kapağının havalandırma çıkışlarını, sıcak buhar üzerinize gelmeyecek şekilde konumlandırın.
- Cihazı sadece tutamağından tutun.
- Cihazı içerisinde su olmadan çalıştırmayın.
- Cihaza, taban ünitesinden ayırarak su doldurun.
- Cihazı yalnızca verilen taban ünitesi ile birlikte kullanın.
- Cihazı sabit ve düz bir yüzeyde kullanın ve muhafaza edin.
- Cihazı parçalarına ayırmayın.
- Sadece orijinal parçaları veya üretici tarafından tavsiye edilen parçaları kullanın.
- Cihazı temizlemeden önce fişini prizden çekin ve temizlik sonrasında tamamen kurutun.
- Cihazı veya elektrik kablosunu suya daldırmayın.
- Ambalaj malzemelerini saklıyorsanız çocukların ulaşamayacağı bir yerde muhafaza edin.

1 Önemli güvenlik ve çevre talimatları

1.2 AEEE yönetmeliğine uyum ve atık ürünün elden çıkarılması



Bu ürün, T.C. Çevre ve Şehircilik Bakanlığı tarafından yayımlanan “Atık Elektrikli ve Elektronik Eşyaların Kontrolü Yönetmeliği”nde belirtilen zararlı ve yasaklı maddeleri içermez. AEEE Yönetmeliğine uygundur. Bu ürün, geri dönüşümlü ve tekrar kullanılabilir nitelikteki yüksek kaliteli parça ve malzemelerden üretilmiştir. Bu nedenle, ürünü, hizmet ömrünün sonunda evsel veya diğer atıklarla birlikte atmayın. Elektrikli ve elektronik cihazların geri dönüşümü için bir toplama noktasına götürün. Bu toplama noktalarını bölgenizdeki yerel yönetime sorun. Kullanılmış ürünleri geri kazanıma vererek çevrenin ve doğal kaynakların korunmasına yardımcı olun.

1.3 Pil için uyarı!



Ulusal Çevre Mevzuatımız gereği üründe bulunan pil uygun şekilde geri dönüştürülmeli veya yerel otoritenin belirttiği atık pil kutusuna atılmalıdır. Pili kullanma kılavuzunda belirtildiği şekilde şarj ediniz. Pili geri dönüştürmek için lütfen yerel yetkili servise başvurun.

1.4 Ambalaj bilgisi



Ürünün ambalajı, Ulusal Mevzuatımız gereği geri dönüştürülebilir malzemelerden üretilmiştir. Ambalaj atığını evsel veya diğer atıklarla birlikte atmayın, yerel otoritenin belirttiği ambalaj toplama noktalarına atın.

2 Çay makineniz

2.1 Genel bakış

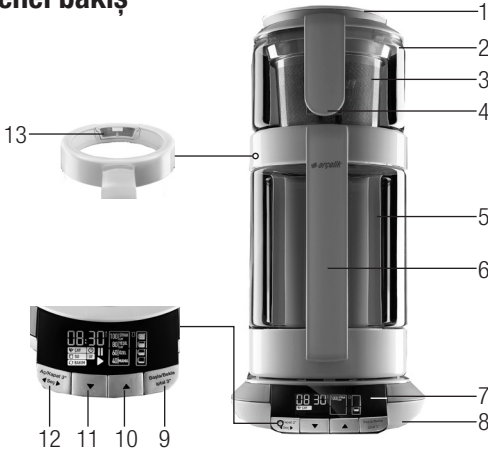

2.1.1 Kontroller ve parçalar

1. Demlik kapağı
2. Cam demlik
3. Filtre sepeti
4. Demlik tutamağı
5. Cam sürahi
6. Sürahi tutamağı
7. LCD Ekran
8. Elektrikli taban ünitesi
9. Başlatma/Bekletme tuşu
10. Yukarı hareket tuşu
11. Aşağı hareket tuşu
12. Açma/Kapama/Menü seç tuşu
13. Filtre

2.1.2 Teknik veriler



Bu ürün, 2004/108/EC, 2006/95/EC, 2009/125/EC ve 2011/65/EU Avrupa direktiflerine uygundur.

Güç kaynağı:

220-240 V~, 50/60 Hz

Güç: 1800 W

Maks. su hacmi: 1,7 L

Teknik ve tasarım değişiklikleri yapma hakkı saklıdır.

Ürününüz üzerinde bulunan işaretlemelerde veya ürünle birlikte verilen diğer basılı dökümanlarda beyan edilen değerler, ilgili standartlara göre laboratuvar ortamında elde edilen değerlerdir. Bu değerler, ürünün kullanım ve ortam şartlarına göre değişebilir.

3 Kullanım

3.1 İlk kullanım

1. Tüm ambalaj ve etiket malzemelerini çıkarın ve yürürlükteki yerel düzenlemelere uygun olarak atın.
2. Cihazı temizleyin (Bkz. "Temizlik ve bakım" bölümü).
3. Cihazın dik konumda, düz ve sabit bir yüzeye yerleştirin.
4. İlk su geçişini sağlamak için cam sürahiyi su ile doldurun ve en az 5 kez taban ünitesinden ayırıp tekrar konumlandırın.



UYARI: Cihazda en az 1 defa çay demlemeden sadece su kaynatın.

3.2 Çay hazırlama ve su ısıtma

1. Cihazın fişini prize takın.
2. Filtre sepetine (3) istediğiniz miktarda çay doldurduktan sonra cam demliğin (2) içine yerleştirin ve kapağını (1) kapatın.

3. Cam sürahinin (5) içine su ekleyin ve elektrikli taban ünitesine yerleştirin.
4. Cam demliği (2) cam sürahinin üzerine yerleştirin.



UYARI: Sadece temiz ve soğuk içme suyu kullanın.

5. Açma/kapama tuşuna (12) basın.
6. Seç tuşuna (12) basarak program seçimini yapın.
7. Yukarı (10) / aşağı (11) tuşlarını kullanarak çay seçimini yapın ve çay türü seçimi için seç tuşuna (12) basın.
 - Çay ikonu sabitlenecek ve çay türü göstergesi yanıp sönmeye başlayacak.
8. Yukarı (10) / aşağı (11) tuşlarını kullanarak, çay türü seçimini ayarlayın ve sabitlemek için seç tuşuna (12) basın.



Yukarı (10) / aşağı (11) tuşları ile sıcaklık derecesini ayarlayabilirsiniz:

- 60I ÖZEL
- 80I YEŞİL ÇAY
- 100I SİYAH ÇAY

3 Kullanım

9. Çay miktarı seçimini ayarladıktan sonra başlatmak için başlatma/bekletme tuşuna (9) basın.
- Göstergede demleme süresi görünecek.



Cihaz çalışır durumda iken başlatma/bekletme tuşuna (9) bastığınızda program beklemeye alınır. Ekranda **||** işareti görünür. Yeniden başlatma/bekletme tuşuna basarak çay demleme işlemini devam ettirebilirsiniz.



Başlatma/bekletme tuşunu (9) basılı tutarak programı iptal edebilirsiniz. Ekranda **▶||** işaretleri söner.



Program sırasında cam demlik ve cam sürahi yerinden kaldırılırsa cihaz kendini otomatik olarak bekletmeye alır. Ekranda **||** işareti yanıp söner. Cam sürahiyi ve demliği yeniden yerlerine yerleştirdiğinizde, cihaz otomatik olarak demleme işlemine devam eder.

10. Çay içime hazır olduğunda göstergede **||||** görünecektir ve cihazdan 3 kez art arda 1 kısa ve 1 uzun sinyal sesi duyulacak.



Çay demlendikten bir saat sonra bayatlayacağı için cihaz kapanır. Cihazın kapanmasına kalan süreyi yukarı (10) / aşağı (11) tuşlarından birine basarak kısa süreliğine görüntüleyebilirsiniz.

3 Kullanım

3.3 Saatin ayarlanması

1. Cihaz açıkken açma/kapama (12) ve yukarı hareket tuşuna (10) aynı anda 5 saniye basılı tutarak saat ayarlama moduna girin.
 - Ekranda saat görünür ve ayarlanacak kısım yanıp söner.
2. Yukarı (10) / aşağı (11) tuşları ile saati ayarlayın. Seç tuşu (12) ile dakika ayarına geçiş yapıp yeniden yukarı (10) - aşağı tuşları (11) ile dakikayı ayarlayın.
3. Sonlandırmak için seç tuşuna (12) basın.

3.3.1 Zaman ayarlı çay demleme



Zaman ayarlı çay demleme programını etkinleştirmeden önce çay makinesinin saat ayarını yapın (bkz. 3.2.2).

1. Çay demleme bölümündeki 1-5 adımlarını takip edin.
2. Yukarı (10) / aşağı (11) tuşlarını kullanarak zaman ayarlı çay demleme programını etkinleştirin.
 - Ekranda çay ve saat işareti görünür.

3. Seç tuşuna (12) tekrar basarak çay seçimini etkinleştirin.



Yukarı (10) / aşağı (11) tuşları ile sıcaklık derecesini ayarlayabilirsiniz.

4. Çay türü seçimini ayarladıktan sonra çay miktarı seçimi için seç tuşuna (12) basın.
5. Çay miktarı seçimini ayarladıktan sonra çay miktarı seçimi için seç tuşuna (12) basarak zaman ayarını etkinleştirin.
 - Ekranda saat görünür ve saat veya dakika kısmı yanıp söner.
6. Yukarı (10) / aşağı (11) tuşları ile saati ayarlayın. Seç tuşu (10) ile dakika ayarına geçiş yapıp aynı şekilde ayarlama işlemi yapın.



Ayarlanan saat çayın hazır olacağı saati belirler. Çay makinesiniz yaklaşık 30 dakika önce çay demleme işlemi başlatır.

3 Kullanım



Saat ayarını yaparken en az 30 dakika ile-ri zamanlı ayar yapıl-madığı takdirde çay makinesi işlemi bir sonraki gün başlatır.

7. Tamamlamak için seç tuşuna (12) basın.

- Başlatma/bekletme tuşuna (9) basıldığında ekranda ► işa-reti yanıp söner. Cihaz dem-leme işlemi başlatırken işa-ret yanar ve demleme işleminin bitimine kadar görünür.



Programın iptali için başlatma/bekletme tuşunu (9) minimum 3 saniye basılı tutun. Ekranda ►|| işaretleri sönecektir.



Program sırasında cam demlik ve cam sürahi yerinden kal-dırılırsa cihaz kendini otomatik olarak bek-letme durumuna alır. Ekranda || işareti yanıp söner. Cam süra-hi ve demlik yeniden yerlerine yerleştirildi-ğinde cihaz otomatik olarak demleme işle-mine devam eder.

8. Çay içime hazır olduğunda gös-tergede  görünür ve cihazdan 3 kez art arda 1 kısa ve 1 uzun sinyal sesi duyulur.

3.4 Pili değiştirme

Elektrik kesintilerinde saat ayarı-nın değişmemesi için cihazın al-tında bulunan pil devreye girer. Bu pil “Zaman ayarlı çay demleme iş-lemi” programının bölünmesini en-gelleyecektir. Pil işlevini bitirdiğinde aşağıda anlatıldığı şekilde yenisi-yle değiştirin.

3 Kullanım

1. Cihazın altında bulunan vidayı bir tornavida yardımıyla söküp kapağı dışa doğru çekerek açın.

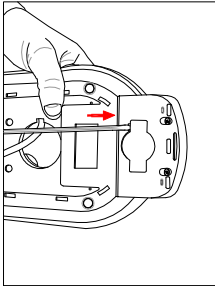
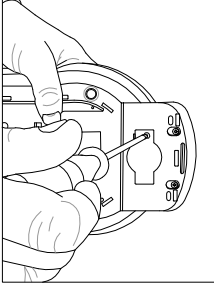

2. Yine tornavida yardımıyla içinde bulunan pili altdan yukarıya doğru çekerek çıkarın.

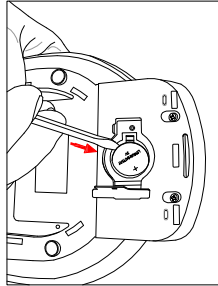
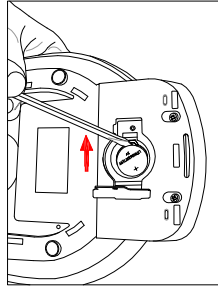

3. Yeni pili çıkardığınız pilin yerine takarak kapağını tekrar kapatın (CR2032 kodlu 3 Voltluk lityum pil kullanın).

3 Kullanım

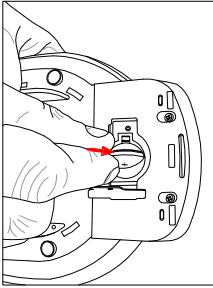
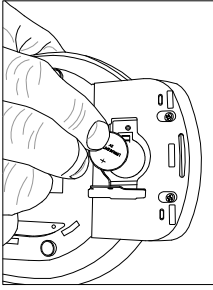

4. Kapağı tekrar yerine vidalayın.

3.5 Su ısıtma programı

1. Cihazın fişini prize takın.
2. Cam sürahinin (5) içine su ekleyin ve elektrikli taban ünitesine yerleştirin. Ardından cam demliği (2) cam sürahinin üzerine yerleştirin.

3. Açma/kapama tuşuna (12) basın.
4. Seç tuşuna (12) basarak program seçimini etkinleştirin.
5. Yukarı (10) / aşağı (11) tuşlarını kullanarak su ısıtma programını seçin.
6. Seç tuşuna (12) basarak sıcaklık derecesini seçin.



Programlarda yukarı (10) / aşağı (11) tuşları ile sıcaklık derecesini ayarlayabilirsiniz:

- 40I MAMA (su ısıtma için)
- 60I ÖZEL
- 80I YEŞİL ÇAY
- 100I SİYAH ÇAY

7. Tamamlamak için seç tuşuna (12) basın.
8. Başlatmak için başlatma/bekletme tuşuna (9) basın.
– Ekranda ► işareti görünür. Cihaz su ısıtma işlemini başlatır.
9. Su ısıtma işlemi tamamlandığında göstergede ■■■ görünür ve cihazdan 3 kez art arda 1 kısa ve 1 uzun sinyal sesi duyulur.

3 Kullanım



Cihaz suyu 1 saat sıcak tuttuktan sonra kapanır. Cihazın kapanmasına kalan süreyi yukarı (10) / aşağı (11) tuşlarından birine basarak kısa süreliğine görüntüleyebilirsiniz.

3.6 İpucu ve öneriler

- Kireç oluşumunu önlemek için filtrelenmiş su kullanın.
- Kullanılmayan çayı serin ve kuru bir yerde saklayın. Bir paket çayı açtıktan sonra tazeliğini korumak için hava geçirmez bir şekilde tekrar kapatın.

3.7 Enerji tasarrufu için yapılması gerekenler

Çay yapılması veya çayın sıcak tutulması gerekmiyorsa cihazı çalıştırmayın. Cihaz çay hazır uyarısından sonra 1 saat içerisinde otomatik olarak kapanır.

4 Temizlik ve bakım

4.1 Temizlik

1. Cihazı kapatın ve fişini prizinden çıkartın.
2. Cihazın soğumasını bekleyin.
3. Cam demliği (2) çıkartın ve kapağını açın.
4. Filtre sepetini (3) demlikten çıkartın.
5. Filtre sepetini (3) akan suyun altında tutup az miktarda bulaşık deterjanı kullanarak temizleyin.
 - Filtre sepetini ve cam demlik (2) bulaşık makinesinin üst rafında veya akan suyun altında yıkana bilir.



UYARI: Cihazı temizlemek için benzin, solvent, aşındırıcı temizleyiciler, metal nesnelere veya sert fırçalar kullanmayın.

6. Cam sürahi filtresini (13) ok yönünde içeri iterek çıkartın ve akan suyun altında temizleyin.



UYARI: Cam sürahiyi (5) bulaşık makinesinde yıkamayın.

7. Cihazın dış kısmını nemli ve yumuşak bir bez ve az miktarda bulaşık deterjanı ile temizleyin.

8. Filtre sepetini (3) tekrar cam demliğin içine yerleştirip demlik kapağını (1) kapatın. Cam sürahi filtresini (13) yerine takın.
9. Cam sürahiyi (5) elektrikli taban ünitesinin (8) üzerine yerleştirip, cam demliğide (2) cam sürahi-nin (5) üzerine yerleştirin.



Temizlik sonrasında cihazı kullanmadan önce yumuşak bir bezle veya kağıt havluyla tüm parçalarını kurutun.

4.2 Bakım

1. Cihazın fişini prize takın.
2. Cam sürahiye (5) su doldurun ve cam demliği (2) üzerine yerleştirin.
3. Cihazı çalıştırmak için açma/kapama tuşuna (12) basın.
4. Seç tuşuna (12) basarak program seçimini yapın.

4 Temizlik ve bakım

5. Yukarı (10) / aşağı (11) tuşları ile “BAKIM” programını seçip başlatma/bekletme tuşuna (9) basın.
 - Başlatma/bekletme tuşuna (9) basıldıktan sonra sinyal sesi duyulur. Bu bakımın başlayacağı anlamına gelmektedir.
6. Aynı zamanda kireç temizliği yapmak için bir miktar limon tuzu veya elma sirkesi ekleyin (bkz. 4.3 Kireç çözme).
 - Bakım tamamlandıktan sonra yine sinyal sesi duyulur.

4.3 Kireç çözme

1. Cihazı maksimum çizgisine kadar suyla doldurun ve kaynatın (bkz. 3.3).
2. Su kaynadıktan sonra, cihazın fişini prizden çıkartın.
3. Kaynayan suyun içine 1 fincan beyaz sirke veya 2 yemek kaşığı limon tuzu dökün.
4. Birkaç saat su ısıtıcının içerisinde beklettikten sonra boşaltın ve içini iyice durulayın.
5. Cihazı bir kez daha sadece su ile çalıştırın ve bu suyu da dökün.



Hazır satın aldığınız kireç çözcülerde, üreticinin talimatlarına uyun.

4.4 Saklama

- Cihazı uzun süre kullanmayı düşünmüyorsanız, dikkatli bir şekilde saklayın.
- Cihaz fişinin çekildiğinden, cihazın soğuduğundan ve tamamen kuru olduğundan emin olun.
- Cihazı serin ve kuru bir yerde saklayın.
- Cihazı, çocukların ulaşamayacağı bir yerde muhafaza edin.

5 Tüketici hizmetleri

Değerli Müşterimiz,

Arçelik Çağrı Merkezi haftanın 7 günü 24 saat hizmet vermektedir.

Sabit veya cep telefonlarınızdan alan kodu tuşlamadan çağrı merkezi numaramızı arayarak ürününüz ile ilgili arzu ettiğiniz hizmet talep edebilirsiniz.

Çağrı merkezimiz ile yaptığımız görüşmeler iletişim hizmeti aldığınız operatör firma tarafından sizin için tanımlanan tarifeyle ücretlendirilir.

Çağrı Merkezimize ayrıca www.arcelik.com.tr adresindeki "Tüketici Hizmetleri" bölümünde bulunan formu doldurarak veya 0 216 423 23 53 nolu telefona faks çekerek de ulaşabilirsiniz.

Yazılı başvurular için adresimiz:

Arçelik Çağrı Merkezi, Arçelik A.Ş. Ankara Asfaltı Yarı,34950 Tuzla/İSTANBUL

**Arçelik Çağrı
Merkezi
444 0 888**

(Sabit telefonlardan veya cep telefonlarından alan kodu çevirmeden)

**Diğer Numara:
0216 585 8 888**

Aşağıdaki önerilere uymanızı rica ederiz.

1. Ürününüzü aldığınızda Garanti belgesini Yetkili Satıcınıza onaylattırınız.
2. Ürününüzü kullanma kılavuzu esaslarına göre kullanınız.
3. Ürününüz ile ilgili hizmet talebiniz olduğunda yukarıdaki telefon numaralarından Çağrı Merkezimize başvurunuz.
4. Hizmet için gelen teknisyene "teknisyen kimlik kartı"ni sorunuz.
5. İşiniz bittiğinde servis teknisyeninden "Hizmet Fişi" istemeyi unutmayınız. alacağınız "Hizmet Fişi", ilerde ürününüzde meydana gelebilecek herhangi bir sorunda size yarar sağlayacaktır.
6. Ürünün kullanım ömrü: 7 yıldır. (Ürünün fonksiyonunu yerine getirebilmesi için gerekli yedek parça bulundurma süresi).

Müşteri Memnuniyeti Politikası

Arçelik A.Ş. olarak, hizmet verdiğimiz markamızın müşteri istek ve önerilerinin müşteri profili ayrımı yapılmaksızın her kanaldan (çağrı merkezi, e-posta, www.arcelik.com.tr, faks, mektup, sosyal medya, bayi) rahatlıkla iletilebildiği, izlenebilir, raporlanabilir, şeffaf ve güvenli tek bir bilgi havuzunda toplandığı, bu kayıtların yasal düzenlemelere uygun, objektif, adil ve gizlilik içinde ele alındığı, değerlendirildiği ve süreçlerin sürekli kontrol edilerek iyileştirildiği, mükemmel müşteri deneyimini yaşatmayı ana ilke olarak kabul etmiş müşteri odaklı bir yaklaşımı benimsemekteyiz.

Yaklaşımımıza paralel olarak tüm süreçler yönetim sistemi ile entegre edilerek, birbirini kontrol eden bir yapı geliştirilmiş olup, yönetim hedefleri de bu sistem üzerinden beslenmektedir.

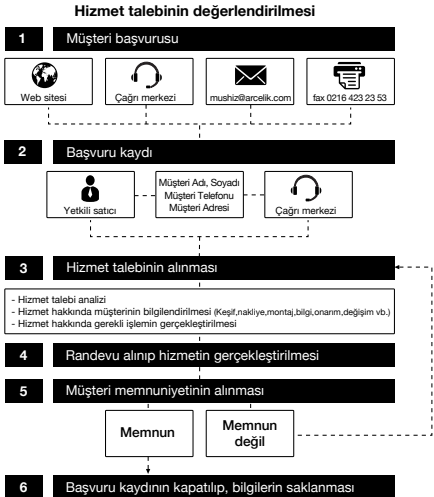



Kullanım Hataları ve Garanti ile İlgili Dikkat Edilmesi Gereken Hususlar

Aşağıda belirtilen sorunların giderilmesi ücret karşılığında yapılır. Bu durumlar için garanti şartları uygulanmaz;

- 1) Kullanım hatalarından kaynaklanan hasar ve arızalar,
- 2) Malın tüketiciye tesliminden sonraki yükleme, boşaltma, taşıma vb. sırasında oluşan hasar ve arızalar,
- 3) Malın kullanıldığı yerin elektrik, su, doğalgaz, telefon vb. şebekesi ve/veya altyapısı kaynaklı meydana gelen hasar ve arızalar,
- 4) Doğa olayları ve yangın, su baskını vb. kaynaklı meydana gelen hasar ve arızalar,
- 5) Malın tanıtma ve kullanma kılavuzlarında yer alan hususlara aykırı kullanılmasından kaynaklanan hasar ve arızalar,
- 6) Malın, 6502 sayılı Tüketicinin Korunması Hakkındaki Kanununda tarif edilen şekli ile ticari veya mesleki amaçlarla kullanımı durumunda ortaya çıkan hasar ve arızalar,

Mala yetkisiz kişiler tarafından bakım, onarım veya başka bir nedenle müdahale edilmesi durumunda mala verilmiş garanti sona erecektir.

Garanti uygulaması sırasında değiştirilen malın garanti süresi, satın alınan malın kalan garanti süresi ile sınırlıdır.

Arçelik A.Ş. tarafından üretilmiştir.

Menşei: Türkiye

Çağrı Merkezi
444 0 888

Diğer Numara
0216 585 8 888

Arçelik A.Ş. Karaağaç Cad. No: 2-6
34445, Sütlüce / İSTANBUL
Tel.: (0-216) 585 85 85
Fax: (0-216) 423 23 53

GARANTİ ŞARTLARI

- 1) Garanti süresi, malın teslim tarihinden itibaren başlar ve 2 yıldır.
- 2) Malın tanıtma ve kullanma kılavuzunda gösterildiği şekilde kullanılması ve Arçelik A.Ş.'nin yetkili kıldığı servis çalışanları dışındaki şahıslar tarafından bakım, onarım veya başka bir nedenle müdahale edilmemiş olması şartıyla, malın bütün parçaları dahil olmak üzere tamamını; malzeme, işçilik ve üretim hatalarına karşı malın teslim tarihinden itibaren yukarıda belirtilen süre kadar garanti eder.
- 3) Malın ayıplı olduğunun anlaşılması durumunda tüketicici, 6502 sayılı Tüketicinin Korunması Hakkında Kanunun 11 inci maddesinde yer alan;
a-Sözleşmeden dönme, e-Ücretsiz; onarılmasını isteme,
b-Satış bedelinden indirim isteme, e-Satılanın ayıpsız; bir misli ile değiştirilmesini isteme, haklarından birini kullanabilir.
- 4)Tüketicinin bu haklardan ücretsiz; onarım hakkını seçmesi durumunda satıcı; işçilik masrafı, değiştirilen parça bedeli ya da başka herhangi bir ad altında hiçbir ücret talep etmeksizin malın onarımını yapmak veya yaptırmakla yükümlüdür. Tüketicici ücretsiz; onarım hakkını üretici veya ithalatçıya karşı da kullanabilir. Satıcı, üretici ve ithalatçı tüketicinin bu hakkını kullanmasından müteselsilen sorumludur.
- 5)Tüketicinin, ücretsiz; onarım hakkını kullanması halinde malın;
- Garanti süresi içinde tekrar arızalanması,
- Tamiri için gereken azami sürenin aşılması,
- Tamirinin mümkün olmadığının, yetkili servis istasyonu, satıcı, üretici veya ithalatçı tarafından bir raporla belirlenmesi durumlarında;
tüketicici malın bedel iadesini, ayıp oranında bedel indirimi veya imkân varsa malın ayıpsız; misli ile değiştirilmesini satıcıdan talep edebilir. Satıcı, tüketicinin talebini reddedemez. Bu talebin yerine getirilmemesi durumunda satıcı, üretici ve ithalatçı müteselsilen sorumludur.
- 6) Malın tamir süresi 20 iş gününlü geçemez. Bu süre, garanti süresi içerisinde mala ilişkin arızanın yetkili servis istasyonuna veya satıcıya bildirmesi tarihinde, garanti süresi dışında ise malın yetkili servis istasyonuna teslim tarihinden itibaren başlar. Malın arızasının 10 iş günü içerisinde giderilememesi halinde, üretici veya ithalatçı; malın tamiri tamamlanuncaya kadar, benzer özelliklere sahip başka bir malı tüketicinin kullanımına tahsis etmek zorundadır. Malın garanti süresi içerisinde arızalanması durumunda, tamirde geçen süre garanti süresine eklenir.
- 7) Malın kullanma kılavuzunda yer alan hususlara aykırı kullanılmasından kaynaklanan arızalar garanti kapsamı dışındadır.
- 8) Tüketicici, garantiden doğan haklarının kullanılmasını ile ilgili olarak çıkabilecek uyuşmazlıklarda yerleşim yerinin bulunduğu veya tüketicici işleminin yapıldığı yendeki Tüketicici Hakem Heyetine veya Tüketicici Mahkemesine başvurabilir.
- 9) Satıcı tarafından bu Garanti Belgesinin verilmemesi durumunda, tüketicici Gümrük ve Ticaret Bakanlığı Tüketicinin Korunması ve Piyasa Gözetimi Genel Müdürlüğüne başvurabilir.

Üretici veya İthalatçı Firmamız:

Unvan : Arçelik A.Ş.
Adresi : Arçelik A.Ş. Karaağaç Caddesi No: 2-6, 34445
Sittlice / İSTANBUL
Telefon : (0-216) 585 8 888
Fax : (0-216) 423 23 53
web adresi : www.arçelik.com.tr

Malın

Markası : Arçelik
Cinsi : Çay Makinesi
Modeli : K 3286

Bandrol ve Seri No :

Garanti Süresi : 2 YIL
Azami Tamir Süresi : 20 İş günü

GENEL MÜDÜR

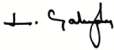

Arçelik A.Ş.

GENEL MÜDÜR YRD.



Satıcı Firmamız :

Unvan :
Adresi :
Telefonu :
Fax :
e-posta :

Bu bölümü, ürünü aldığınız Yetkili Satıcı imzalayacak ve kaşeleyecektir.

Fatura Tarih ve Sayısı :
Teslim Tarihi ve Yeri :
Yetkilinin İmzası :
Firmamız Kaşesi :